

Tanque séptico mejorado, fabricado con polietileno 100% virgen con protección UV 8 contra los rayos ultravioleta, prolongando así su vida útil. Este producto contiene todos los requerimientos de aprobación de la F.D.A. (Food and Drug Administration de los EEUU) No. de aprobación 21 C.F.R. 177.1520.

Tanque de sedimentación que combina procesos de retención de sólidos y degradación de la materia orgánica, los lodos sedimentados están en contacto inmediato con las aguas negras que ingresan al tanque, mientras los sólidos orgánicos se descomponen por acción bacteriana anaerobia.

Se utilizan los BIODIGESTORES FARPLAST cuando no existan redes de alcantarillado o estas se encuentren lo suficientemente alejadas como para justificar su instalación.

Producto certificado por laboratorios acreditados internacionalmente, que respaldan la eficiencia del Sistema de Tratamiento de Aguas Residuales del Biodigestor Farplast.

Cumplimos con la Norma Técnica IS-020 Tanques Sépticos y OS-090 Tratamiento de Aguas Residuales vigentes del Ministerio de Vivienda, Construcción y Saneamiento.



BIODIGESTOR AUTOLIMPIABLE

750
LITROS

COLOR
NEGRO

GARANTÍA
30
AÑOS

EN TODAS SUS
PRESENTACIONES

 Polietileno de grado Industrial.

 Sedimentación de sólidos.

 Alta eficiencia en la remoción de contaminantes.

 Anillos de refuerzo en alto relieve.

 Fabricado en una sola pieza.

 No genera olores molestos.

 No contamina el medio ambiente.

 **Diseño con doble hombro** para tener opción de salida de lodos **convencional** (lado derecho) y **por extremo opuesto** (lado izquierdo).

 Sistema autolimpiable.

 Resistencia en condiciones ambientales extremas -10°C a 60°C.

 Fácil de instalar y transportar.

CARACTERÍSTICAS

- Capacidad: 750 L.
- Altura: 1.54 m.
- Diámetro: 0.96 m.
- Material: Polietileno grado industrial.
- Color Exterior: Negro.
- Tapa: Cierre hermético FLIP TOP de 18".
- Anillos de Refuerzo en Alto Relieve: 4.
- Placas Planas: 4.
- Hombros de Soporte: 4.
- Salida de Lodos Convencional (lado derecho) y Nueva Opción de Salida de Lodos (lado izquierdo).
- Ángulo de Inclinación: 45°.
- Diámetro del Fondo: 0.25 m.

ACCESORIOS

-  1. Válvula Esférica de PVC 2".
-  2. Tapón con Rosca PVC 2".
-  3. Adaptador de Rosca PVC 2".
-  4. Bolsa de Aros PETS de 600g.
-  5. Niple de Doble Rosca 300 mm. PVC 2".
-  6. Formador de Biomasa de 250 ml.
-  7. Tubo Liviano de 370 mm.
-  8. Tapa Flip Top de 18".

CAPACIDAD PARA LA ATENCIÓN DE USUARIOS

El **BIODIGESTOR FARPLAST** es un tanque séptico mejorado para el tratamiento primario de los desagües domésticos en donde no existe alcantarillado sanitario, sustituye a las fosas sépticas, letrinas y los silos.

TIPO DE DESAGÜE

750 LITROS

Solo Inodoro

6 personas

Desagües Totales

3 personas

Para la correcta instalación de los biodigestores, le proporcionaremos nuestro manual.

COMPONENTES

Agujeros para salida de gases.

Tubería PVC de 4" para entrada.

Tubería PVC de 2" de acceso para limpieza y/o desobstrucción.

Filtro biológico con aros de plástico (pets).

Válvula esférica para extracción de lodos.

Base cónica para acumulación de lodos.

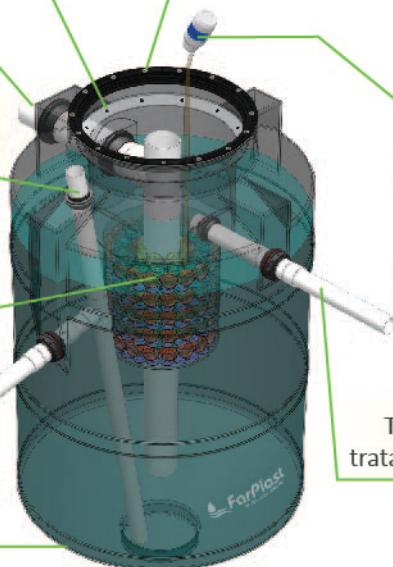

15 tornillos autorroscados de acero inoxidable resistentes a la corrosión y oxidación producido por los gases y la humedad.

GRATIS

BIOMASA

Acelerador para la formación de Bacterias

¡Función Rápida y Eficaz!



Tubería PVC de 2" para salida de agua residual tratada al campo infiltración o pozo de absorción.

DESAGÜE TOTAL DIRIGIDO AL BIODIGESTOR

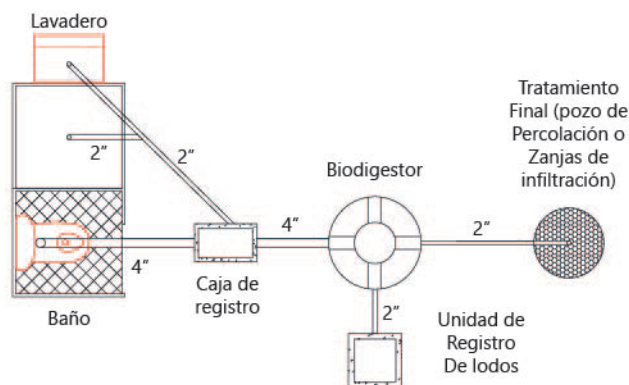

SOLO DESAGÜE DEL INODORO AL BIODIGESTOR

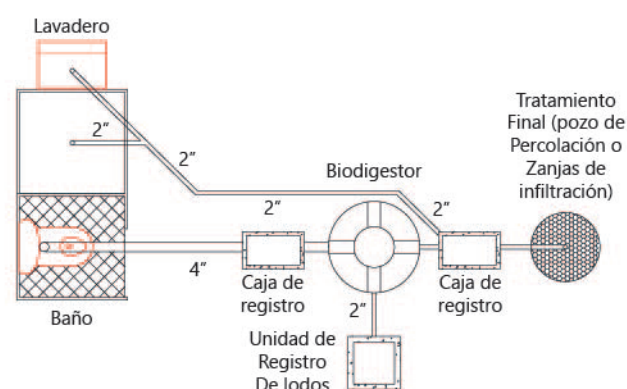

DIMENSIONES RECOMENDADAS PARA CAJA DE LODOS

Biodigestor	Altura(H)	Lado A
750 L	45 cm	60 cm

